



CENNÍK **VOLVO XC90**



OBSAH

Motory a verzie	2
Štandardná výbava	3
Výbava MOMENTUM	5
Výbava T8 TWIN ENGINE	6
Výbava INSCRIPTION	7
Výbava R-DESIGN	8
Balíky výbavy	9
Audiosystémy a multimédiá	11
Bezpečnosť a asistenčné systémy	12
Vnútoraná voliteľná výbava	13
Vonkajšia voliteľná výbava	14
Obloženie, volanty, radiace páky	15
Čalúnenie a interiér	16
Farby karosérie	17
Kolesá	18
Technické údaje	19
Záruka	20

MOTORY A VERZIE

Cenník platný od 12.03.2018 (modelový rok 2019)

DIESEL

Motor	Prevodovka	Výkon kW (k)	MOMENTUM	INSCRIPTION	R-DESIGN
D5 AWD	8st. automatická	173 (235)	61 100 €	67 300 €	67 500 €

BENZÍN

Motor	Prevodovka	Výkon kW (k)	MOMENTUM	INSCRIPTION	R-DESIGN
T5 AWD	8st. automatická	184 (250)	62 400 €	68 600 €	68 800 €
T6 AWD	8st. automatická	228 (310)	65 500 €	71 700 €	71 900 €

PLUG-IN HYBRID

Motor	Prevodovka	Výkon kW (k)	MOMENTUM	INSCRIPTION	R-DESIGN
T8 eAWD TWIN ENGINE 7-miestna verzia	8st. automatická	223 (303) +65 (87)	78 500 €	82 700 €	82 750 €

7-miestna verzia

Popis	Doplatok za 7-miestnu verziu
Tretí rad sedadiel s manuálnym sklopením a vyklopením Laktové opierky pre tretí rad sedadiel vľavo a vpravo, s držiakom nápojov a úložným priestorom Možnosť posunu druhého radu sedadiel v rozpätí 120 mm Funkcia Easy Entry pre nastupovanie do tretieho radu	1 500 €

Všetky ceny sú uvedené v EUR vrátane DPH

AWD = All Wheel Drive - pohon všetkých kolies

verzia T8 štandardne v 7-miestnom vyhotovení

ŠTANDARDNÁ VÝBAVA

BEZPEČNOSŤ

CITY SAFETY - autonómne núdzové brzdenie v prípade hrozacej kolízie s iným vozidlom, chodcom, cyklistom či **vysokou zverou**, aktívne počas dňa i noci, systém automatického zabrzdzenia v križovatke pri hrozacej zrážke s protiúdcim vozidlom

LKA (Lane Keeping Aid) - aktívny asistent udržania vozidla v jazdnom pruhu (aktívne v rýchlosti medzi 65 - 200 km/h)

OLM (Oncoming Lane Mitigation) - systém ochrany pred zrážkou s protiúdcim vozidlom vo vedľajšom pruhu: pri prekročení vodorovného značenia jazdného pruhu a hrozacej zrážke s detekovaným protiúdcim vozidlom automaticky zasiahne do riadenia pre návrat do vlastného jazdného pruhu (aktívne v rýchlosti medzi 60 - 140 km/h)

DAC (Driver Alert Control) - systém sledovania bdelosti vodiča

RSI (Road Sign Information) - systém sledovania dopravných značiek

ABS (Anti-lock Brake System) s elektronickým rozdelením brzdných síl EBD (Electronic Brake Distribution)

ESC (Electronic Stability Control) - stabilizačný systém vr. kontroly trakcie, kontroly nedotáčavosti a kontroly brzdenia motorom, asistent jazdy s privesom

CTC (Corner Traction Control) - systém kontroly trakcie v zákrutách s vektorovaním krútiaceho momentu

RSC (Roll Stability Control) - systém ochrany pred prevrátením vozidla

AWD (All Wheel Drive) - elektronicky riadený pohon všetkých kolies vrátane stálej trakcie (verzie AWD)

Run-off Road Mitigation - systém ochrany pred nechceným zistením z cesty, automatický zásah do riadenia, prípadne aj spomalenie vozidla

Systém prípravy predných bezpečnostných pásov pred hroziacou nehodou

Systém pohltienia energie vertikálneho nárazu v predných sedadlách - ochrana pred zranením chrbtice

Predpínače bezpečnostných pásov pre všetky sedadlá

Systém automatického brzdenia po náraze na zabránenie sekundárnym nehodám

WHIPS (Whiplash Protection Seating System) - systém ochrany proti hyperflexii krčnej chrbtice na všetkých sedadlách

Extrémne pevná konštrukcia karosérie s vysokým využitím ultrapevnej boronovej ocele

Airbagy čelné pre vodiča a spolujazdca

Airbagy bočné pre vodiča a spolujazdca

Airbagy hlavy a ramien "Inflatable curtain" pre všetky rady sedadiel

Airbag pre kolená vodiča

SIPS (Side Impact Protection System) - unikátny systém ochrany pred bočným nárazom

EBA (Emergency Brake Assistance) - Brzdový asistent a systém prípravy brzd na núdzové brzdenie

Bezpečnostný stĺpik riadenia nastaviteľný v dvoch osiach

Bezpečnostný brzdový pedál s uvoľnením pri náraze - ochrana nôh vodiča

EBL (Emergency Brake Lights) - systém regulácie núdzového brzdového svetla a aktivácia výstražných svetiel pri spomalení pod 10 km/h

Elektrická parkovacia brzda s automatickým uvoľnením a funkciou Auto HOLD

HSA (Hill Start Assist) - asistent rozjazdu do kopca

Elektrický posilňovač riadenia EPAS

Funkcia automatického zamykania za jazdy

Funkcia automatického odomknutia vozidla po nehode

Dvojstupňové odomknutie dverí

Funkcia panického spustenia alarmu z diaľkového ovládača

Upozornenie na používanie bezpečnostných pásov na všetkých sedadlách

Vypínač airbagu na strane spolujazdca

Úchyty ISOFIX na zadných vonkajších sedadlách

Mechanická detská poistka na zadných dverách

iTPMS - systém monitorovania tlaku v pneumatikách

Súprava na opravu defektu

ŠTANDARDNÁ VÝBAVA

VNÚTORNÁ A VONKAJŠIA VÝBAVA

Manuálne nastaviteľné predné sedadlá s elektrickým nastavením výšky vrátane nastavenia sklonu sedáku vodiča

Automatická dvojzónová klimatizácia ECC, peľový filter

Systém udržiavania kvality vzduchu v interiéri AQS

Výduchy klimatizácie pre druhý rad sedadiel

Digitálny prístrojový panel s 8-palcovým displejom vodiča

Multifunkčný volant s ovládaním audiosystému

Palubný počítač, ukazovateľ vonkajšej teploty a hodiny

Obmedzovač rýchlosti, vrátane možnosti prispôsobenia max. povolenej rýchlosti podľa dopravného značenia

Adaptívny tempomat ACC, asistent pre jazdu v kolóne, upozornenie na bezpečný odstup

Pilot Assist - asistent pre poloautonómnu jazdu do rýchlosti 130 km/h, držanie vozidla v strede jazdného pruhu

3-ramenný kožený volant

Kožou potiahnutá hlavica radiacej páky

Dažďový senzor

Predná laktová opierka na stredovom tuneli s držiakom nápojov

Vnútorne spätné zrkadlo automaticky zatmaviteľné

Centrálne zamykanie s diaľkovým ovládaním

Bezklúčové štartovanie

Elektrické ovládanie predných a zadných okien (s funkciou auto-up/auto-down)

Funkcia Eco+ (modifikácia systému Start-Stop, Eco klíma a funkcia plachtenia)

Funkcia svetiel "Approach Light" - osvetlenie pre cestu k vozidlu

Funkcia svetiel "Home Safe" - osvetlenie pre bezpečnú cestu od vozidla

Osvetlenie interiéru s oneskoreným zhasínaním

Osvetlenie interiéru - základná úroveň:

strop vpredu a vzadu, priestor pre nohy vpredu, čítacie lampičky vpredu a vzadu, palubná schránka, kozmetické zrkadielka a batožinový priestor

Sklopné sedadlá v druhom rade, delené v pomere 40/20/40

Zadná laktová opierka s držiakom nápojov (druhý rad sedadiel)

Textilné koberčeky pre prvý a druhý rad sedadiel

Štyri chrómované záchytné oká v rohoch batožinového priestoru, výklopné

Poloautomatický kryt batožinového priestoru

Držiak parkovacieho lístka

Systém Start/Stop

Palivová nádrž s objemom 71 litrov

Elektricky ovládané spätné zrkadlá s vyhrievaním

Spätné zrkadlá a kľučky dverí vo farbe karosérie

Vysokolesklé chrómové orámovanie bočných okien

Lakované úzke lemovanie blatníkov kolies, vo farbe karosérie

Komfortne ladený podvozok "Touring Chassis"

Označenie motora

Strešná anténa

Katalyzátor SCR (selektívna katalytická redukcia) pre dieslové motory. Prostredníctvom aditíva označovaného DEF, ako je napr. kvapalina AdBlue®, znižuje množstvo oxidu dusíku vo výfukových plynch o ďalších 90%.

Nádrž na kvapalinu DEF s objemom 11,7 litra

Predĺžená záruka na 3 roky / 150 tisíc kilometrov

ŠTANDARDNÁ VÝBAVA

MOMENTUM

INSCRIPTION

R-DESIGN

MOMENTUM

Kožené čalúnenie - koža Moritz Comfort

Elektrická 2-smerová bedrová opierka sedadiel vodiča a spolujazdca

Dekoračné hliníkové obloženie interiéru Cross Brushed

Kožený volant s hliníkovým obložením Uni Deco, farebne zladený s interiérom

Osvetlenie interiéru - stredná úroveň: obsahuje osvetlenie základnej úrovne plus:

biele náladové osvetlenie vpredu a vzadu, osvetlenie stredového tunelu vpredu a vzadu, osvetlenie nástupného priestoru vpredu

Audiosystém Sensus Connect High Performance, 9-palcový centrálny dotykový displej, 10 reproduktorov, celkový výkon 330W, tethering cez Wi-Fi alebo Bluetooth - dátové párovanie so smartfónom, internetové rádio a aplikácie, Bluetooth Handsfree, Audio Streaming, vstupy pre externé zariadenia USB + AUX

Volvo On Call: tlačidlá SOS a On Call na rýchle privolanie pomoci či asistenčnej služby; vzdialené ovládanie vybraných funkcií vozidla cez aplikáciu v telefóne; slot na dátovú SIM-kartu pre stále pripojenie vozidla k internetu a Wi-Fi hotspot vo vozidle

Full LED predné svetlá s aut. prepínaním diaľkových svetiel AHB 1.generácie (zap./vyp.), integrované denné svietenie LED v tvare "T"

Organizér pod podlahou batožinového priestoru

Kovový ochranný prah batožinového priestoru

Kovové nástupné prahy predných dverí s nápisom Volvo

Elektricky sklopné vonkajšie spätné zrkadlá

Elektrické ovládanie dverí batožinového priestoru

Parkovacie senzory vzadu

Mriežka chladiča Momentum - lesklá čierna s chrómovým orámovaním

Chrómové dekoračné prvky v prednom nárazníku

Spodná časť zadného nárazníka vo farbe karosérie

Dve okrúhle chrómové koncovky výfuku

Hliníkové strešné lišty, na čiernych nohách

19-palcové disky z ľahkej zliatiny, 10-lúčové, prevedenie Turbine Silver Bright, pneumatiky 235/55 R19 (nie pre T8 Twin Engine)



Výbava MOMENTUM, farba Luminous Sand metalická

ŠTANDARDNÁ VÝBAVA



T8 TWIN ENGINE (navyše oproti klasickým motorizáciám)

4-zónová automatická klimatizácia, ovládací displej pre druhý rad sedadiel, chladená schránka v palubnej doske
Klimatizácia pre tretí rad sedadiel
Prídavné palivové kúrenie s časovým spínačom
Plne grafický digitálny prístrojový panel s 12,3-palcovým displejom vodiča (Momentum)
Volič jazdných režimov (nastavenie charakteristiky pre motor, prevodovku, riadenie, brzdy, podvozok, displej vodiča, ESC) (Momentum)
Hlavica radiacej páky zo švédskeho krištáľového skla Orrefors (výlučne len pre Plug-In Hybrid)
Panoramatické strešné okno vrátane elektrickej slnečnej clony
Dve integrované lichobežníkové koncovky výfuku (Momentum)
Bez hmlových svetiel LED
Palivová nádrž s objemom 70 litrov
Úložná priehradka a držiak na fľaše v batožinovom priestore
19-palcové disky z ľahkej zliatiny, 7-lúčové, prevedenie Turbine Silver Bright, pneumatiky 235/55 R19 (Momentum)
Plug-in hybridné pohonné ústrojenstvo s benzínovým spaľovacím motorom a dvoma elektromotormi
Elektromotor s výkonom 87 k a krútiacim momentom 240 Nm poháňaný zadnú nápravu
Vysokonapätová batéria Li-on 400V s kapacitou 10,4 kWh umiestnená v stredovom tuneli
Elektrická zásuvka pre dobitie vysokonapätovej batérie
Dobíjaci kábel Schucko 10A s dĺžkou 4,5 m



Výbava INSCRIPTION Hybrid, farba Crystal White perleťová; zobrazené vozidlo obsahuje voliteľné 21-palcové disky s ôsmimi lúčmi

ŠTANDARDNÁ VÝBAVA



INSCRIPTION (navyššie oproti MOMENTUM)

Plne grafický digitálny prístrojový panel s 12,3-palcovým displejom vodiča

Komfortné kožené čalúnenie - koža Agnes Nappa s logom Inscription na opierkach hlavy

Elektrické ovládanie sedadla vodiča a spolujazdca, 4-smerová bedrová opierka, vrátane pamäťovej funkcie pre sedadlo vodiča a spätné zrkadlá

Elektricky nastaviteľné predĺženie sedáku vodiča a spolujazdca

Dekoračné drevené obloženie interiéru Linear Walnut

Čalúnená palubná doska a vrchná časť panelov dverí s prešíťím

Slnéčné clony zadných bočných okien

Koberčeky Inscription vpredu a vzadu

Kožou potiahnutý diaľkový ovládač kľúča od vozidla Inscription

Volič jazdných režimov (nastavenie charakteristiky pre motor, prevodovku, riadenie, brzdy, podvozok, displej vodiča, ESC)

Osvetlenie interiéru - vysoká úroveň: obsahuje osvetlenie strednej úrovne, plus: náladové viacfarebné osvetlenie vpredu aj vzadu (7 motívov), odkladacie priestory v predných a zadných dverách, nástupný priestor vpredu aj vzadu, podsvietené prahové lišty vpredu aj vzadu, priestor na nohy vzadu, ambientné osvetlenie vo dverách vpredu aj vzadu, ambientné osvetlenie prístrojovej dosky, držiaky nápojov vpredu, prevádzkové osvetlenie dverí batožinového priestoru, dekoračné obklady výduchov vzduchu - lesklé čierne prevedenie Piano Black

Predné hmlové svetlá LED s prisvecovaním do zákrut (nie pre T8 Twin Engine)

Mriežka chladiča Inscription - matne strieborná s chrómovým orámovaním

Spodné lišty karosérie s vysokolesklým chrómovým pruhom s logom Inscription

Chrómové dekoračné prvky v zadnom nárazníku pod odrazkami

Vonkajšie kľučky dverí s dekoratívnym chrómovým prúžkom

Integrované strešné lišty z vysokolesklého eloxovaného hliníka

Dve integrované lichobežníkové koncovky výfuku

Lakované široké lemovanie blatníkov kolies

20-palcové disky z ľahkej zliatiny, 10-lúčové, prevedenie Silver Diamond Cut, pneumatiky 275/45 R20



Výbava INSCRIPTION, farba Onyx Black metalická; zobrazené vozidlo obsahuje voliteľné 21-palcové disky s ôsmimi lúčmi

ŠTANDARDNÁ VÝBAVA

MOMENTUM

INSCRIPTION

R-DESIGN

R-DESIGN (navyššie oproti MOMENTUM)

Pline grafický digitálny prístrojový panel s 12,3-palcovým displejom vodiča

R-Design športové čierne čalúnenie - koža Nappa/textil Nubuck, čierne čalúnenie stropu

Elektrické ovládanie sedadla vodiča a spolujazdca, 4-smerová bedrová opierka, vrátane pamäťovej funkcie pre obe sedadlá a spätné zrkadlá

Elektricky nastaviteľné predĺženie sedáku vodiča a spolujazdca

Dekoračné kovové obloženie interiéru Metal Mesh

Čalúnená palubná doska a vrchná časť panelov dverí s prešíťím

Slnéčné clony zadných bočných okien

Volič jazdných režimov (nastavenie charakteristiky pre motor, prevodovku, riadenie, brzdy, podvozok, displej vodiča, ESC)

Osvetlenie interiéru - vysoká úroveň: obsahuje osvetlenie strednej úrovne, plus: náladové viacfarebné osvetlenie vpredu aj vzadu (7 motívov), odkladacie priestory v predných a zadných dverách, nástupný priestor vpredu aj vzadu, podsvietené prahové lišty vpredu aj vzadu, priestor na nohy vzadu, ambientné osvetlenie vo dverách vpredu aj vzadu, ambientné osvetlenie prístrojovej dosky, držiaky nápojov vpredu, prevádzkové osvetlenie dverí batožinového priestoru, dekoračné obklady výduchov vzduchu - lesklé čierne prevedenie Piano Black

Kožou potiahnutý diaľkový ovládač kľúča od vozidla R-Design

Predné hmlové svetlá LED s prísvecovaním do zákrut (nie pre T8 Twin Engine)

R-Design 4-ramenný športový kožený volant, s páčkami radenia

R-Design hlavica radiacej páky, perforovaná koža

R-Design športové pedále, R-Design športové koberčeky, R-Design prahové lišty

R-Design mriežka chladiča - lesklá čierna s hodvábné-kovovým orámovaním Silk Metal

R-Design lakované nárazníky a lakované spodné lišty karosérie

Kryty vonkajších spätných zrkadiel v matne striebornom prevedení

Matne strieborné orámovanie bočných okien

Integrované strešné lišty z vysokolesklého eloxovaného hliníka

Dve integrované lichobežníkové koncovky výfuku

Lakované široké lemovanie blatníkov kolies

20-palcové disky z ľahkej zliatiny, 5-lúčové, prevedenie Diamond Cut/Matt Black, pneumatiky 275/45 R20



Výbava R-DESIGN, farba Bursting Blue metalická; zobrazené vozidlo obsahuje voliteľné 22-palcové disky s piatimi dvojíťmami lúčmi

BALÍKY VÝBAVY

Kód	Názov a popis balika výbavy	Cena	MOMENTUM	INSCRIPTION	R-DESIGN
MCOXA/ MCOXB BUSINESS					
19	12,3" plne grafický digitálny prístrojový panel (len pre Momentum)	1 850 €	○		
882	Smartphone integrácia, CarPlay & Android Auto, 2x USB				
255	Navigačný systém Sensus vrátane bezplatných aktualizácií mapových podkladov				
691	Predné a zadné parkovacie senzory zameniteľné za 870 - Aktívny parkovací asistent, príplatok 370 €	1 500 €	○T8	○	○
MCOXD/ MCOXE BUSINESS PRO					
19	12,3" plne grafický digitálny prístrojový panel (len pre Momentum)	2 900 €	○		
882	Smartphone integrácia, CarPlay & Android Auto, 2x USB				
255	Navigačný systém Sensus vrátane bezplatných aktualizácií mapových podkladov	2 550 €		○	○
501	Digitálny rádiový prijímač DAB (Digital Audio Broadcasting)				
504	Samostatný CD prehrávač pre jeden disk (nie pre T8)	2 450 €	○T8	○T8	○T8
691	Predné a zadné parkovacie senzory zameniteľné za 870 - Aktívny parkovací asistent, príplatok 370 €				
1033	Harman/Kardon Premium Sound 14 repro, 600W, subwoofer Fresh Air v zadnom podbehu kolesa (zameniteľné za 553 - Bowers & Wilkins® Premium Sound, príplatok 2 670 €)				
MCOXJ/ MCOXK LIGHT (pre Momentum)					
16	Predné hmlové svetlá LED s prísvecovaním do zákrut (nie pre T8)	1 200 €	○		
65	Vysokotlakové ostrekače svetlometov				
169	Vonkajšie spätné zrkadlá automaticky zatmaviteľné				
645	Kompletné LED svetlomety ABL - aktívne natáčanie do zákrut (Active Bending Lights) AHB gen. II - inteligentný asistent diaľkových svetiel s aktívnym tienením	1 000 €	○T8		
879	Rozšírené osvetlenie interiéru - vysoká úroveň				
MCOXL LIGHT (pre Inscription a R-design)					
65	Vysokotlakové ostrekače svetlometov	900 €		○	○
169	Vonkajšie spätné zrkadlá automaticky zatmaviteľné				
645	Kompletné LED svetlomety ABL - aktívne natáčanie do zákrut (Active Bending Lights) AHB gen. II - inteligentný asistent diaľkových svetiel s aktívnym tienením				
MCP0P 7-SEATER					
5	4-zónová automatická klimatizácia ovládacie displeje pre druhý rad sedadiel, chladená schránka v palubnej doske	1 150 €	○	○	○
517	Klimatizácia pre tretí rad sedadiel				
131	Textilné koberčky pre tretí rad sedadiel len pre 7-miestnu verziu, nie pre T8				

BALÍKY VÝBAVY

Kód	Názov a popis balíka výbavy	Cena	MOMENTUM	INSCRIPTION	R-DESIGN
MCOXM/ MCOYC LUXURY					
209	Elektricky nastaviteľné bočné vedenie predných sedadiel	1 600 €		○	
384	Masážna funkcia pre operadlá predných sedadiel				
xCx0	Čalúnenie - koža Nappa Comfort, perforovaná, s ventiláciou vpredu	1 500 €		○T8	
931	230V elektrická zásuvka v zadnej časti stredového tunelu (nie pre T8)				
MCMCP XENIUM					
30	Panoramatická strecha	2 700 €		○	○
117	Grafický Head-Up displej (nie s 871)				
790	Zadná parkovacia kamera (zameniteľné za 139 - 360-stupňový pohľad zhora, príplatok 600 €)				
MCP1G VERSATILITY					
896	Bezklúčový prístup Keyless Drive prídavný mini diaľkový ovládač, vodotesný bezdotykové ovládanie dverí batožinového priestoru pohybom nohy osvetlené vonkajšie kľučky dverí a vonkajší nástupný priestor	900 €	○	○	○
390	Elektricky sklápne hlavové opierky zadných sedadiel				
346	Systém uchytenia nákupných tašiek v batožinovom priestore				
424	12V elektrická zásuvka v batožinovom priestore				
41	Ochranná sieť v batožinovom priestore				
MCOYF WINTER					
11	Vyhrievané predné sedadlá	350 €	○	○	○
63	Vyhrievané dýzy ostrekovačov čelného skla				
MCOYG WINTER PRO					
273	Nezávislé kúrenie s časovým spínačom	1 550 €	○	○	○
752	Vyhrievané zadné sedadlá (len s 11)				
869	Vyhrievaný volant (len s 11, nie s 319) nie pre T8				
MCP0B FAMILY					
14	Detský podsedák integrovaný v strednom sedadle (druhý rad sedadiel)	250 €	○	○	○
114	Elektrická detská poistka zadných dverí a okien				
MCOZQ CLIMATE					
5	4-zónová automatická klimatizácia ovládaci displej pre druhý rad sedadiel, chladená schránka v palubnej doske	900 €	○	○	○
179	Zatmavené sklá zadných okien, od B-stĺpika dozadu nie pre T8				

AUDIOSYSTÉMY A MULTIMÉDIA

Kód	Názov a popis výbavy	Cena	MOMENTUM	INSCRIPTION	R-DESIGN
117	Grafický Head-Up displej (nie v kombinácii s 871)	1 320 €	○	○	○
19	Plne grafický digitálny prístrojový panel s 12,3" displejom vodiča	BUSINESS	○/●T8	●	●
255	Navigačný systém Sensus vrátane bezplatných aktualizácií mapových podkladov	1 170 €	○	○	○
1033	Harman/Kardon Premium Sound 14 reproduktorov, 600W zosilňovač, Subwoofer Fresh Air™	930 €	○	○	○
553	Bowers & Wilkins® Premium Sound 19 reproduktorov, 1400W zosilňovač triedy D výškové repro typu Nautilus™, stredopásmové repro s membránou Kevlar™ basové repro s membránou vystuženou uhlíkovými vláknami, Subwoofer Fresh Air™ chladený vzduchom s 250 mm membránou Mica, zvuková optimalizácia Dirac Live® a audio-softvér "Room Transformation" (Momentum len s 10, 47, 212, 385, 1101; nie s textilným čalúnením R100)	3 600 €	○	○	○
504	Samostatný CD prehrávač pre jeden disk (nie pre T8)	110 €	○	○	○
501	Digitálny rádiový prijímač DAB (Digital Audio Broadcasting)	390 €	○	○	○
540	Komunikačné rozhranie v slovenčine	0 €	○	○	○
365 + 900215	Komunikačné rozhranie v angličtine vrátane digitálnej príručky používateľa	0 €	○	○	○
882	Smartphone integrácia, CarPlay & Android Auto vrátane druhého USB vstupu (štandard pre T8) (Android Auto zatiaľ nedostupné na Slovensku)	360 €	○	○	○
1061	Predpríprava na digitálny TV tuner (zadné okná s integrovanou anténou, zosilňovač, kábeláž)	80 €	○	○	○
1062	Predpríprava na digitálny TV tuner (verzia 2) (zadné okná s integrovanou anténou, zosilňovač) (nie s 1061)	30 €	○	○	○

○ = voliteľná výbava ● = štandardná výbava

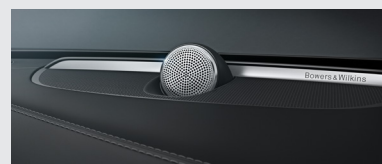
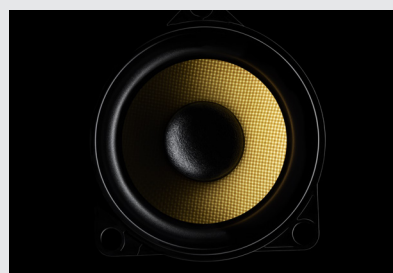

BEZPEČNOSŤ A ASISTENČNÉ SYSTÉMY

Kód	Názov a popis výbavy	Cena	MOMENTUM	INSCRIPTION	R-DESIGN
Ochrana pred krádežou, bezpečnosť detí					
140	Volvo Guard Alarm s náklonovým a pohybovým čidlom, dvojité uzamykanie zámkov dverí, funkcia privátneho zamykania	580 €	○	○	○
236	Laminované sklá bočných okien	1 080 €	○	○	○
114	Elektrická detská poistka zadných dverí a okien	110 €	○	○	○
14	Detský podsedák integrovaný v strednom sedadle (druhý rad sedadiel)	180 €	○	○	○
IntelliSafe - bezpečnostné asistenčné systémy					
603	IntelliSafe Surround BLIS - monitorovanie slepého uhla (Blind Spot Information System) LCMA - asistent pre zmenu jazdného pruhu (Lane Change Merge Aid) CTA - varovanie pred krížením cesty iným vozidlom (Cross Traffic Alert) - upozorní na blížiaci sa vozidlá, cyklistov či chodcov pri cúvaní von z parkovacieho miesta RCM - systém prevencie nárazu zozadu (Rear Collision Mitigation) - pri hroziacom náraze zozadu rozblíka výstražné svetlá, napne bezpečnostné pásy a pri stojacom vozidle aktivuje brzdy naplno Asistent riadenia - pri vybočení z pruhu a hroziacej zrážke s vozidlom prichádzajúcim zozadu automaticky zasiahne do riadenia (len s 169)	600 €	○	○	○
Parkovacie asistenčné systémy					
529	Parkovacie senzory vzadu	0 €	●	●	●
691	Parkovacie senzory vpredu a vzadu	410 €	○	○	○
870	Aktívny parkovací asistent pre pozdĺžne a priečne parkovanie vrátane predných a zadných parkovacích senzorov	780 €	○	○	○
790	Zadná parkovacia kamera (už zahrnutá v opcii 139)	510 €	○	○	○
139	Kamery parkovacieho asistenta - 360-stupňový pohľad zhora vrátane zadnej parkovacej kamery (790) (len s 169, 603)	1 110 €	○	○	○
○ = voliteľná výbava ● = štandardná výbava					



VNÚTORNÁ VOLITEĽNÁ VÝBAVA

Kód	Názov a popis výbavy	Cena	MOMENTUM	INSCRIPTION	R-DESIGN
Sedadlá					
11	Vyhrievané predné sedadlá	380 €	○	○	○
752	Vyhrievané zadné sedadlá (len s 11)	270 €	○	○	○
212	Elektrická 4-smerová bedrová opierka sedadiel vodiča a spolujazdca	70 €	○	●	●
47	Elektricky ovládané sedadlo vodiča, vrátane pamäťovej funkcie pre sedadlo a spätné zrkadlá	860 €	○	●	●
10	Elektricky ovládané sedadlo spolujazdca (len s 47, nie s textilným čalúnením R100)	510 €	○	●	●
385	Pamäť pre elektricky ovládané sedadlo spolujazdca (len s 47, 10, 212, 1101)	100 €	○	●	●
1101	Nastaviteľné predĺženie sedáku vodiča a spolujazdca (len s 212, nie s textilným čalúnením R100)	180 €	○	●	●
209	Elektricky nastaviteľné bočné vedenie predných sedadiel, (Momentum len s 47, 10, 212, 385, 1101; len čalúnením xBx0 a xCx0)	240 €	○	○	○
384	Masážna funkcia pre operadlá predných sedadiel (len s 10, 47, 212, 209, len s čalúnením xCx0)	750 €	○	○	○
390	Elektricky sklopné hlavové opierky bočných sedadiel v druhom rade	200 €	○	○	○
7-miestna verzia					
SV21 SV22 SV23 SVR7	Tretí rad sedadiel s manuálnym sklopením a vyklopením Laktové opierky pre tretí rad sedadiel vľavo a vpravo, s držiakom nápojov a úložným priestorom Možnosť posunu druhého radu sedadiel v rozpätí 120 mm Funkcia Easy Entry pre nastupovanie do tretieho radu (štandard pre T8)	1 500 €	○	○	○
517	Klimatizácia pre tretí rad sedadiel (len s 5, štandard pre T8)	720 €	○	○	○
131	Textilné koberčeky pre tretí rad sedadiel	30 €	○	○	○
Komfort					
41	Ochranná sieť v batožinovom priestore	70 €	○	○	○
115	Elektrické ovládanie dverí batožinového priestoru	0 €	●	●	●
896	Bezklúčový prístup Keyless Drive prídavný mini diaľkový ovládač, vodotesný bezdotykové ovládanie dverí batožinového priestoru pohybom nohy osvetlené vonkajšie kľučky dverí a vonkajší nástupný priestor	690 €	○	○	○
5	4-zónová automatická klimatizácia ovládací displej pre druhý rad sedadiel, chladená schránka v palubnej doske (štandard pre T8)	720 €	○	○	○
273	Nezávislé kúrenie s časovým spínačom (štandard pre T8)	1 530 €	○	○	○
1058	Sieťové vrečko na stredovom tuneli vpredu u spolujazdca	30 €	○	○	○
145	Popolník vpredu a vzadu, zapaľovač	30 €	○	○	○
931	230V elektrická zásuvka v zadnej časti stredového tunelu (nie pre T8)	110 €	○	○	○
424	12V elektrická zásuvka v batožinovom priestore	50 €	○	○	○
346	Systém uchytenia nákupných tašiek v batožinovom priestore	140 €	○	○	○
372	Homelink - diaľkové ovládanie garážovej brány (len s 454)	260 €	○	○	○

○ = voliteľná výbava

● = štandardná výbava

VONKAJŠIA VOLITEĽNÁ VÝBAVA

Kód	Názov a popis výbavy	Cena	MOMENTUM	INSCRIPTION	R-DESIGN
Osvetlenie a výhľad					
167	Elektricky sklopné vonkajšie spätné zrkadlá	0 €	●	●	●
169	Vonkajšie spätné zrkadlá automaticky zatmaviteľné	210 €	○	○	○
454	Digitálny kompas integrovaný vo vnútornom spätnom zrkadle	80 €	○	○	○
645	Kompletné LED svetlomety (vysoká úroveň) ABL - aktívne natáčanie do zákrut (Active Bending Lights) AHB gen. II - inteligentný asistent diaľkových svetiel s aktívnym tienením LED DRL - integrované LED denné svietenie v tvare "T" (len s 65)	660 €	○	○	○
65	Vysokotlakové ostrekoávače svetlometov	320 €	○	○	○
16	Predné hmlové svetlá LED s prísvecovaním do zákrut (nie pre T8)	240 €	○	●	●
879	Osvetlenie interiéru - vysoká úroveň: nástupný priestor vpredu a vzadu, priestor pre nohy vpredu a vzadu, odkladacie priestory vo dverách, viacfarebné náladové osvetlenie, ambientné osvetlenie prístrojovej dosky a kľučiek dverí, držiak nápojov dvere batožinového priestoru, podsvietené prahové lišty	120 €	○	●	●
999	Príprava pre osvetlené bočné nášlapné prahy	20 €	○	○	○
871	Vyhrievané čelné sklo (nie s 117)	220 €	○	○	○
63	Vyhrievané dýzy ostrekovačov čelného skla	60 €	○	○	○
179	Zatmavené sklá zadných okien, od B-stĺpika dozadu	450 €	○	○	○
170	Slnečné clony na zadných bočných oknách integrované vo vrchnej lište dverí (nie s textilným čalúnením R100)	270 €	○	●	●
30	Panoramatická strecha, integrovaná elektrická slnečná clona (štandard pre T8)	1 710 €	○	○	○
Jazdné vlastnosti					
1000	Vzduchové pruženie všetkých štyroch kolies Adaptívne tlmiče Four-C Nastaviteľná charakteristika pruženia a svetlá výška vozidla (len s 510 a 424)	2 280 €	○	○	○
510	Volíč jazdných režimov nastavenie charakteristiky pre motor, prevodovku, riadenie, brzdy, podvozok, displej vodiča, ESC, asistent pre zjazd z kopca HDC (podvozok ovplyvňuje len s opciou 1000)	110 €	○	●	●
1028	Ťažné zariadenie, poloelektrické	1 110 €	○	○	○
Vonkajší vzhľad					
	Hliníkové strešné lišty, na čiernych nohách	0 €	●		
	Hliníkové strešné lišty, integrované			●	●
308	Bez označenia motora	0 €	○	○	○
313	Bez označenia motora a modelu (obsahuje 308)	0 €	○	○	○
165	Dojazdové rezervné koleso 125/80 R18 vrátane zdvíhaku (nie pre T8, nahrádza sadu na opravu defektu)	180 €	○	○	○
990	Taška na dobíjací kábel pre T8 Twin Engine	40 €	○	○	○
992	Dobíjací kábel 10A, zásuvka typ F (EU), dĺžka 4,5 m	0 €	●	●	●
996	Dobíjací kábel pre nabíjanie Mode 3, dĺžka 4,5 m	0 €	○	○	○
○ = voliteľná výbava ● = štandardná výbava					

OBLOŽENIA, VOLANTY, RADIACE PÁKY

Kód	Názov a popis výbavy	Cena	MOMENTUM	INSCRIPTION	R-DESIGN
Obloženie interiéru					
437	Hliníkový dekor CROSS BRUSHED	0 €	●		
315	Drevený dekor LINEAR WALNUT	0 €		●	
440	Hliníkový dekor METAL MESH	0 €		○	●
458	Drevený dekor DARK FLAME BIRCH (len s 879)	270 €	○		
		0 €		○	
480	Karbónový dekor CARBON FIBER	750 €			○
1075	Čalúnená palubná doska a vrchná časť panelov dverí s prešíťím	0 €		●	●

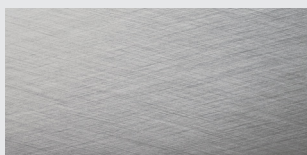

hliník CROSS BRUSHED

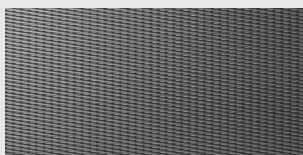

hliník METAL MESH

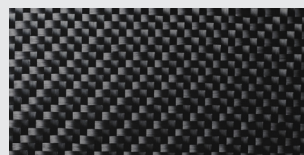

karbón CARBON FIBER

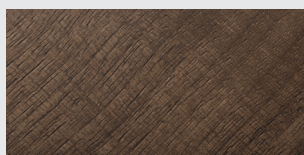

drevo LINEAR WALNUT



drevo DARK FLAME BIRCH

Volanty

	3-ramenný kožený volant s dekoratívnym obložením Uni Deco - farebne zladený s interiérom	0 €	●	●	
489	3-ramenný športový kožený volant, perforovaná koža s dekoratívnym obložením Uni Deco	120 €	○	○	
	3-ramenný športový kožený volant R-Design - čierny s radiacimi páčkami prevodovky	0 €			●
319	3-ramenný volant drevo/koža s dekoratívnym obložením Uni Deco - farebne zladený s interiérom (len s 458; nie s 489, 869)	120 €	○	○	
869	Vyhrievaný volant (len s 11, nie s 319)	240 €	○	○	○

Radiace páky

	Kožou potiahnutá hlavica radiacej páky, s obložením Uni Deco, podsvietený vzor radenia (nie pre T8)	0 €	●	●	●
	Hlavica radiacej páky zo švédskeho krištáľového skla, dizajn Orrefors (len pre T8)	0 €	●T8	●T8	●T8

○ = voliteľná výbava

● = štandardná výbava

ČALÚNENIE A INTERIÉR

Kód	Názov a popis výbavy	Cena	MOMENTUM	INSCRIPTION	R-DESIGN
Čalúnenia sedadiel					
R100	Textil Comfort, čierny	0 €	○		
xAx0	Koža Moritz Comfort 5 farebných kombinácií (Vinylová koža pre tretí rad sedadiel u 7-miestnej verzie)	0 €	●		
xBx0	Koža Nappa Comfort 5 farebných kombinácií (Momentum len s 47, 10, 212, 1101)	1 260 €	○	●	
xCx0	Koža Nappa Comfort perforovaná, s ventiláciou predných sedadiel 5 farebných kombinácií (pre R-Design len čierna RC00) (len s 47, 10, 212, 1101, 11, 209, 385)	2 100 €	○		
		840 €		○	○
xBx1	Koža Nappa Sport 4 farebné kombinácie (Momentum len s 47, 10, 212, 1101)	1 680 €	○		
		420 €		○	
RB0R	R-Design športové čierne čalúnenie - koža Nappa/textil Nubuck	0 €			●
RC0R	R-Design športové čierne čalúnenie - koža Nappa, perforovaná	1 260 €			○
Čalúnenie stropu					
205	Čierne čalúnenie stropu (len pre Rx0x a Rx3x, štandard pre hnedú kožu Amber - čalúnenia Rx2x)	330 €	○	○	●
800126	Čalúnenie stropu Nubuck, kožou čalúnené sivečné clony a madlá nad dverami vpredu a vzadu (len s panoramatickou strechou, len s koženým čalúnením)	1 470 €			○
		1 800 €		○	
Podlahové koberčeky					
108	Čierne koberčeky (len pre interiér v svetlom prevedení Blond Wx0x)	0 €	○	○	
○ = voliteľná výbava ● = štandardná výbava					













Výbava Inscription, koža Nappa Comfort perforovaná Blond v interiéri Blond/Charcoal (UC00), drevené obloženie Linear Walnut

FARBY KAROSÉRIE

Kód	Názov a typ farby	Cena	XC90	R-DESIGN
Nemetalické				
612	Červená Passion Red	0 €		○
614	Biela Ice White	0 €	○	○
Metalické				
467	Tmavomodrá Magic Blue Metallic	960 €	○	
492	Tmavosivá Savile Grey Metallic	990 €	○	○
711	Strieborná Bright Silver Metallic	960 €	○	○
714	Sivá Osmium Grey Metallic	960 €	○	○
717	Čierna Onyx Black Metallic	960 €	○	○
719	Piesková Luminous Sand Metallic	960 €	○	
722	Tmavohnedá Maple Brown Metallic	960 €	○	
723	Tmavomodrá Denim Blue Metallic	960 €	○	
724	Tmavosivá Pine Grey Metallic	960 €	○	
INSCRIPTION metalické				
477	Strieborná Electric Silver Metallic	1 380 €	○	○
707	Biela Crystal White Pearl	1 640 €	○	○
720	Modrá Bursting Blue Metallic	1 300 €		○

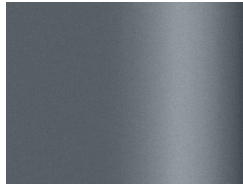
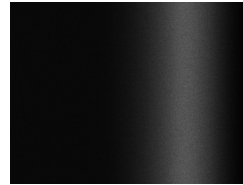
○ = voliteľná výbava ● = štandardná výbava

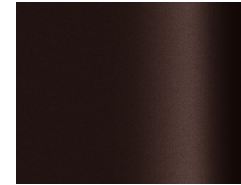
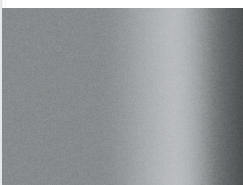
Vyobrazené farby sú iba ilustratívne. Originálne vzorky farieb Vám poskytne autorizovaný predajca Volvo.

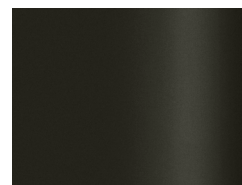
				
Passion Red	Ice White	Denim Blue	Savile Grey	Magic Blue
				
Bright Silver	Osmium Grey	Onyx Black	Luminous Sand	Maple Brown
				
INSCRIPTION Electric Silver	INSCRIPTION Crystal White	Bursting Blue	Pine Grey	

KOLESÁ

Kód	Veľkosť a typ kolies	Cena	MOMENTUM	INSCRIPTION	R-DESIGN
19-palcové					
172	10-lúčové, úprava Turbine Silver, pneu 235/55 R19 (nie pre T8)	0 €	●		
177	6-lúčové, úprava Turbine Silver, pneu 235/55 R19 (štandard pre T8 Momentum)	0 €	○		
20-palcové					
173	10-lúčové, úprava Silver Diamond Cut, pneu 275/45 R20	0 €		●	
234	5-lúčové s dvojitými lúčmi, úprava Diamond Cut/Matt Tech Black, pneu 275/45 R20 (nie pre T8)	1 170 €	○		
		0 €		○	
	5-lúčové R-DESIGN, úprava Diamond Cut/Matt Tech Black, pneu 275/45 R20	0 €			●
21-palcové / 22-palcové					
174	8-lúčové INSCRIPTION, úprava Silver Diamond Cut, pneu 275/40 R21	1 620 €		○	
1014	5-lúčové s dvojitými lúčmi v tvare V, úprava Diamond Cut/Matt Black, pneu 275/40 R21	2 790 €	○		
		1 620 €		○	
800144	10-lúčové Turbine, úprava Diamond Cut/Tinted Silver, pneu 275/40 R21	2 880 €	○		
		1 710 €		○	
175	5-lúčové R-DESIGN, úprava Diamond Cut/Matt Tech Black, pneu 275/35 R22	2 370 €			○
800138	6-lúčové s dvojitými lúčmi, úprava Diamond Cut/Tech Black, pneu 275/35 R22	3 810 €	○		
		2 640 €		○	
		2 370 €			○
800139	6-lúčové s dvojitými lúčmi, úprava Silver, pneu 275/35 R22	3 810 €	○		
		2 640 €		○	
		2 370 €			○

○ = voliteľná výbava

● = štandardná výbava



19" 10-lúčové (172)



19" 6-lúčové (177)



20" INSCRIPTION 10-lúčové (173)



20" 5-lúčové (234)



21" 5-lúčové (1014)



21" INSCRIPTION 8-lúčové (174)



20" R-DESIGN, 5-lúčové



22" R-DESIGN, 5-lúčové (175)

TECHNICKÉ ÚDAJE

	T6 AWD	T5 AWD
Typ motora:	2.0-litrový benzínový štvorvalec 1x turbodúchadlo + 1x kompresor	2.0-litrový benzínový štvorvalec 1x turbodúchadlo
Kód motora:	A3 / B4204T29	25 / B4204T26
Prevodovka:	8-stupňová automatická	8-stupňová automatická
Spotreba paliva, l/100 km, zmiešaný cyklus: (pneu triedy B / pneu triedy C)	8.1 / 8.3	7.9 / 8.1
Emisie CO ₂ g/km: (pneu triedy A / pneu triedy B / pneu triedy C)	187 / 192	184 / 189
Max. výkon, kW (k) / pri otáčkach/min.:	228 (310) / 5700	184 (250) / 5500
Max. krútiaci moment, Nm / pri otáčkach/min.:	400 / 2200 – 5100	350 / 1800 – 4800
Zrýchlenie, 0-100 km/h v sekundách:	6.5	7.9
Max. rýchlosť, km/h:	230	215
Palivová nádrž, v litroch:	71	71
Ekologická klasifikácia:	EURO 6d-TEMP	EURO 6d-TEMP
Pohotovostná hmotnosť od: (5-miestna verzia)	1 943 kg	1 939 kg
Max. hmotnosť prívesu, nebrzdený / brzdený:	750 kg / 2 700 kg	750 kg / 2 400 kg

D5 AWD

Typ motora:	2.0-litrový vznetový štvorvalec, common rail 2x turbodúchadlo, PowerPulse systém
Kód motora:	68 / D4204T23
Prevodovka:	8-stupňová automatická
Spotreba paliva, litre /100 km, zmiešaný cyklus: (pneu triedy B / pneu triedy C)	6.0 / 6.2
Emisie CO ₂ g/km: (pneu triedy B / pneu triedy C)	158 / 162
Max. výkon, kW (k) / pri otáčkach za min.:	173 (235) / 4000
Max. krútiaci moment, Nm / pri otáčkach/min.:	480 / 1750 - 2250
Zrýchlenie, 0-100 km/h v sekundách:	7.8
Max. rýchlosť, km/h:	220
Palivová nádrž, v litroch:	71
Ekologická klasifikácia:	EURO 6d-TEMP
Pohotovostná hmotnosť od: (5-miestna verzia)	1 989 kg
Max. hmotnosť prívesu, nebrzdený / brzdený:	750 kg / 2 700 kg

T8 Twin Engine eAWD

Typ motora:	2.0-litrový benzínový štvorvalec 1x turbodúchadlo + 1x kompresor 2x elektromotor
Kód motora:	BM / B4204T34
Prevodovka:	8-stupňová automatická
Spotreba paliva + el.prúdu, zmiešaný cyklus: (pneu triedy A / pneu triedy B / pneu triedy C)	2.6 / 2.8 (l/100 km) 16.5 / 17 (kWh/100 km)
Emisie CO ₂ g/km: (pneu triedy B / pneu triedy C)	59 / 63
Max. výkon, kW (k) / pri otáčkach/min.:	Benzín: 223 (303) / 6000 Elektromotor: 65 (87) / 7000
Max. krútiaci moment, Nm / pri otáčkach/min.:	Benzín: 400 / 2200 – 4800 Elektromotor: 240 / 0 - 3000
Zrýchlenie, 0-100 km/h v sekundách:	5,6
Max. rýchlosť, km/h:	230
Palivová nádrž, v litroch:	70
Ekologická klasifikácia:	EURO 6d-TEMP
Pohotovostná hmotnosť od: (7-miestna verzia)	2 274 kg
Max. hmotnosť prívesu, nebrzdený / brzdený:	750 kg / 2 400 kg

ROZMERY

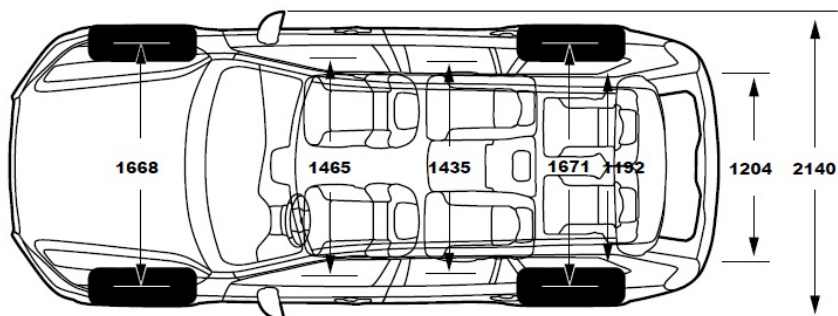
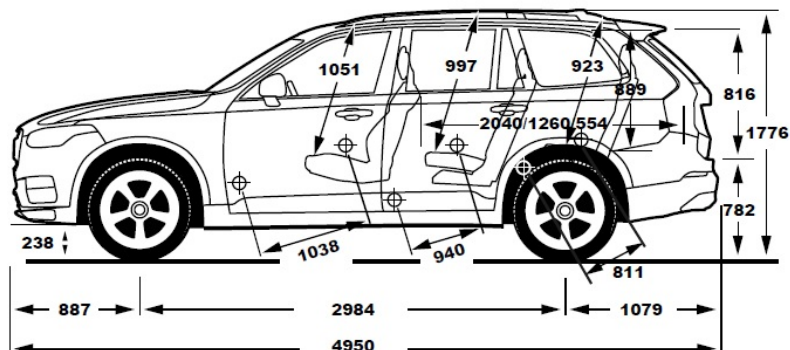

Objem batožinového priestoru: 721 / 1886 litrov (5-miestna verzia)
692 / 1868 litrov (7-miestna verzia)

ZÁRUKA

Záruka	cena	XC90
Továrenská záruka 2 roky bez obmedzenia počtu kilometrov	0 €	●
Predĺžená záruka na 3 roky / 150 tisíc kilometrov*	0 €	●
Predĺžená záruka na 4 roky / 180 tisíc kilometrov*	480 €	○

○ = voliteľná výbava ● = štandardná výbava

*Súčasťou objednania predĺženej záruky sú presné podmienky krytia ako aj zmluva o predĺženej záruke, ktorú Vám poskytne Váš predajca Volvo.

V O L V O

ZÁRUKA: 24mesačná medzinárodná záruka bez obmedzenia počtu najazdených kilometrov.

Upozornenie: Niektoré z informácií obsiahnutých v tejto brožúre môžu byť nesprávne v dôsledku zmien produktu, ku ktorým môže dôjsť po jej vytlačení. Niektoré časti výbavy, tu popísané alebo vyobrazené, môžu byť teraz k dostaniu len za príplatok. Pred objednaním si prosím vyžiadajte aktuálne informácie u Vášho autorizovaného Volvo dealera. Výrobca si vyhradzuje právo vykonávať zmeny cien, farieb, materiálov, technických údajov a modelov, a to kedykoľvek, bez predchádzajúceho oznámenia